

令和元年度 第56回 麻生杯争奪静岡テニストーナメント

《 大会役員 》

静岡大学硬式テニス部 大会責任者	山脇和樹
運営責任者	渡邊大聖 櫻井郁太
運営委員	静岡大学テニス部員

【 注 意 事 項 】

1. 出場選手は指定時刻15分前までにテニスウェアに着替えて大会本部に出席を届けて下さい。指定時刻に遅れた場合は棄権とします。
2. 試合の有無は会場の天候によりますが、雨天の場合でも会場に集合して下さい。但し、終日天候が危ぶまれる場合、当日の試合有無を運営責任者までお問い合わせ下さい。
3. 試合方法は、予選は1セットマッチ決勝を8ゲームプロセットで行います。本戦は8ゲームプロセットマッチ、準決勝及び決勝は3セットマッチです。
4. 審判は全てセルフジャッジで行います。
5. 試合前のウォーミングアップは、3分以内とします。(時間厳守)
6. 服装、及び用具はJTAトーナメント諸規則、倫理規定に従います。
7. 試合結果は、勝者がボールを持って本部まで必ず届けて下さい。
8. 試合球は、ダンロップフォートです。
9. 地震等の災害時は大会本部の避難指示に従ってください。
10. 11月9日・10日は9時00分～10時00分まで23・24日は8時00分～8時45分練習コートを開放致しますが、ボールの貸し出しは致しません。
11. 大学キャンパス内は禁煙となっておりますのでご協力お願い致します。
12. 車でお越しの際は入口にて臨時許可証を必ず受取り、警備員の指示に従ってください。

【 日 程 】

静岡大学静岡キャンパステニスコート(砂入り人工芝 8面)			
11月 9日(土) 予選初日		11月10日(日) 予選2日目	
男子予選		男子予選	
ブロックA～F 1R	10:00 ~	ブロックG～L 1R	10:00 ~
ブロックA～C 2R	11:15 ~	ブロックG～I 2R	11:15 ~
ブロックD～F 2R	12:00 ~	ブロックJ～L 2R	12:00 ~

静岡大学静岡キャンパステニスコート(砂入り人工芝 8面)			
11月23日(土) 本戦初日		11月24日(日) 本戦2日目	
男子本戦	女子本戦	男子本戦	女子本戦
ドロー抽選 8:45～ 全 員 9:00～	1R 9:00～ 2R 10:00～	準決勝 9:00～	準決勝 9:00～

《 重 要 》 ご来場に関する注意事項

- ① 会場へは出来るだけ公共交通機関の利用をお願い致します。
- ② 車でご来場される選手は11月5日(火)19:00までに下記のアドレスにメールにて
 1. 日時 2. 氏名 3. 車のナンバー(例:静岡△△ あ ○○○○)
 をお知らせください。

連絡先アドレス: shizuokadaitennis@gmail.com

第56回 麻生杯争奪静岡テニストーナメント

2019年11月23日(土)24日(日)
会場：静岡大学静岡キャンパステニスコート

《 男子本戦 》

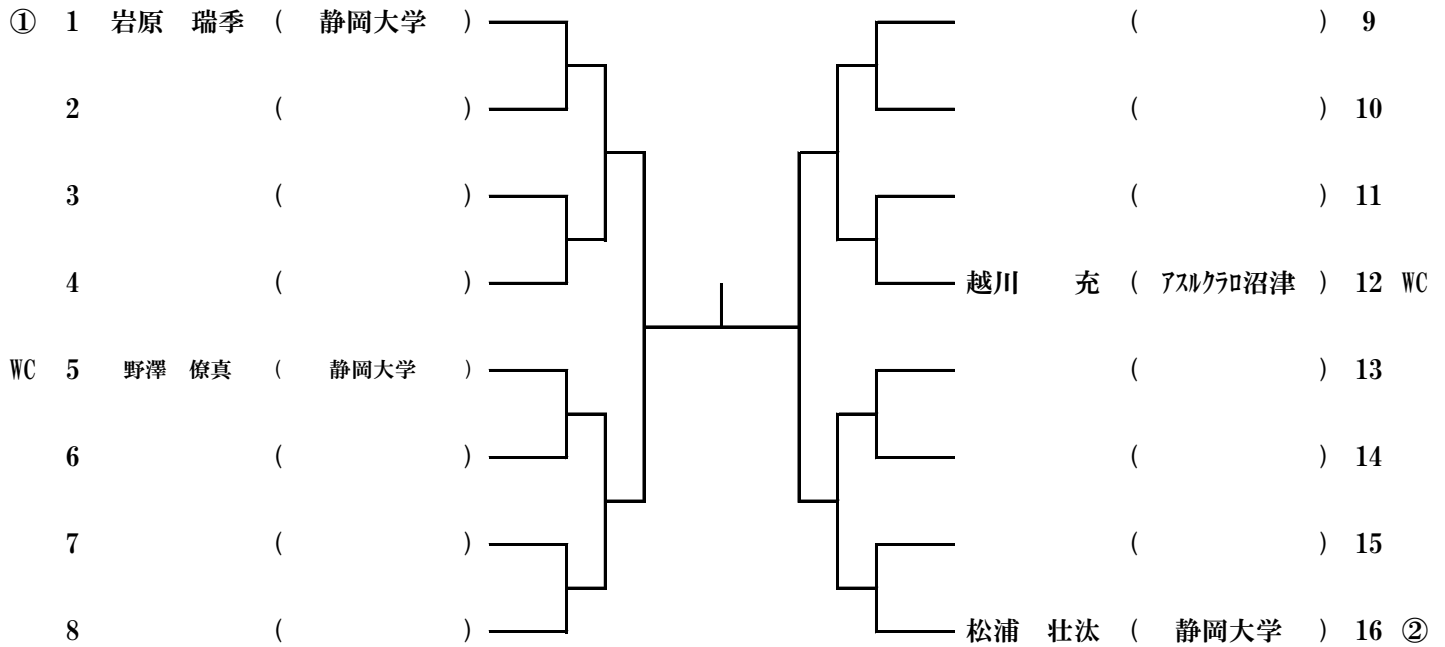

【3位決定戦】



《 女子本戦 》

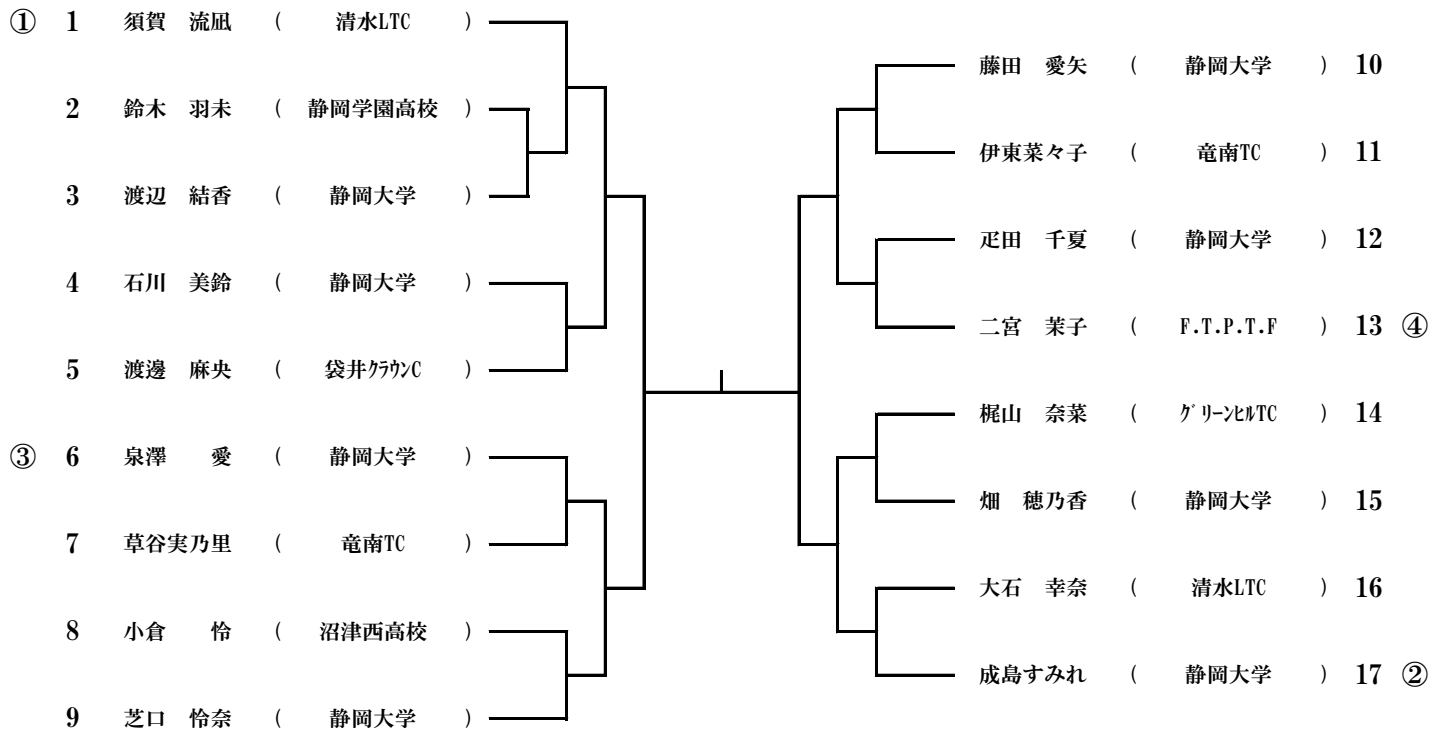

【3位決定戦】



第56回 麻生杯争奪静岡テニストーナメント予選

2019年11月9日(土)
会場：静岡大学静岡キャンパステニスコート

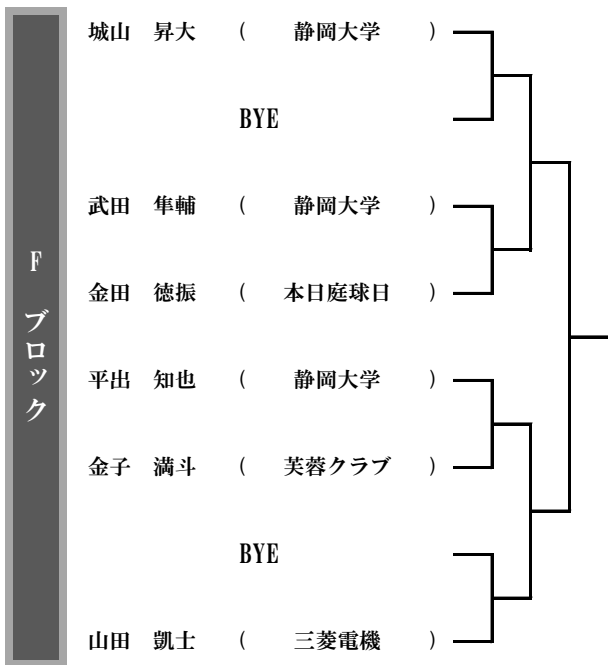
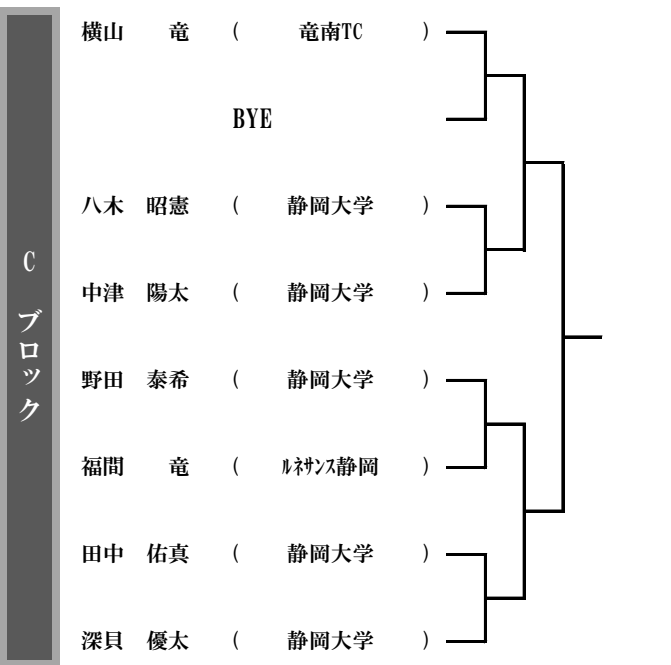
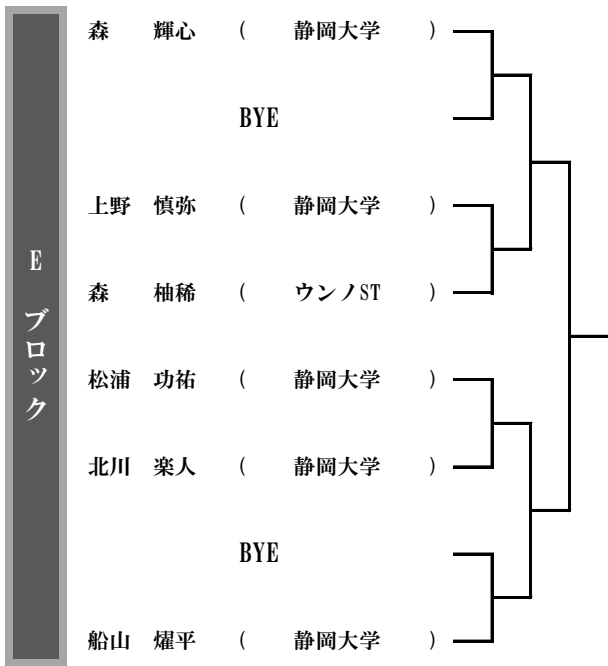
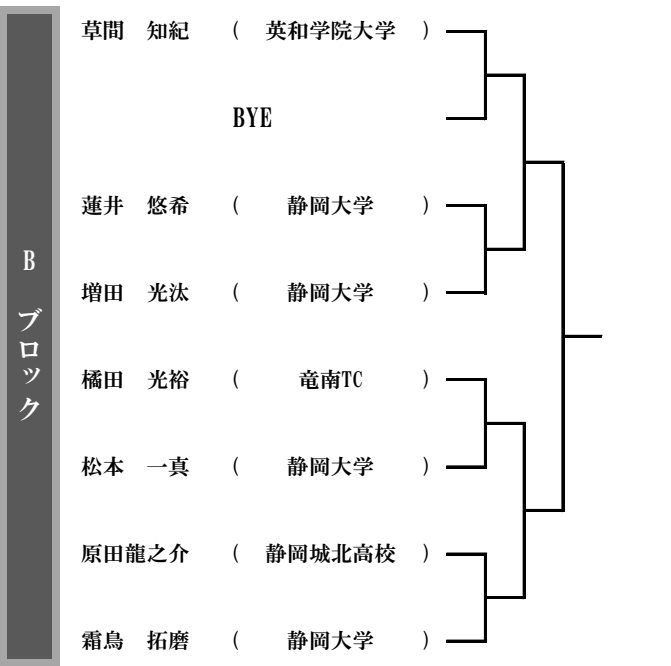
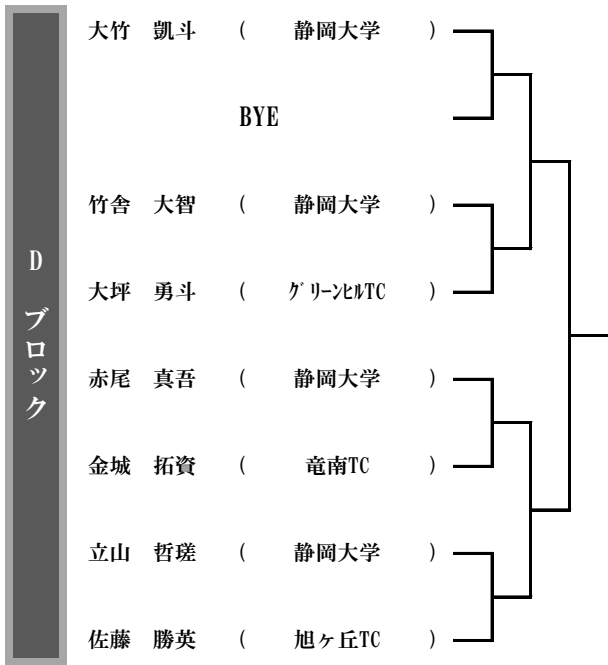
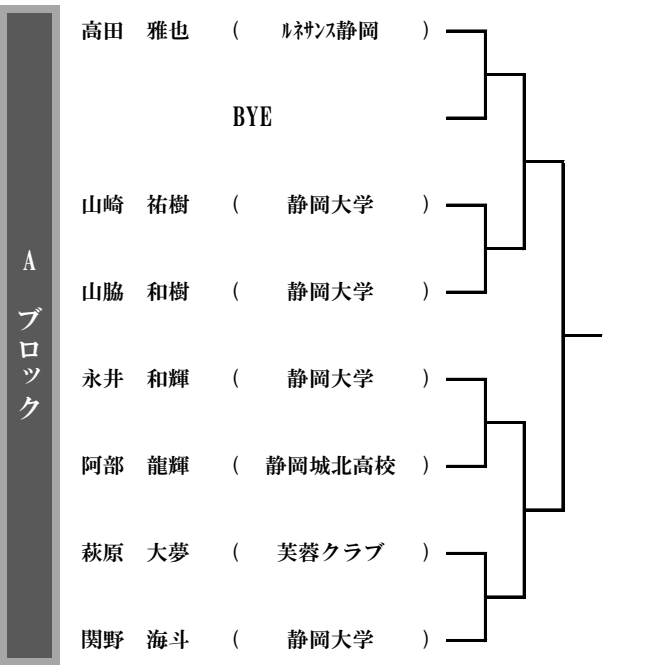

第56回 麻生杯争奪静岡テニストーナメント予選

2019年11月10日(日)

会場：静岡大学静岡キャンパステニスコート

